

Datenblatt | Artikelnummer: 788-312

Relaismodul; Eingangsnennspannung DC 24 V; 2 Wechsler;
Grenzdauerstrom 8 A; Statusanzeige rot; 15 mm Baubreite



www.wago.com/788-312



Foto ähnlich.

RoHS Compliant

BOMcheck.net

Farbe: ■

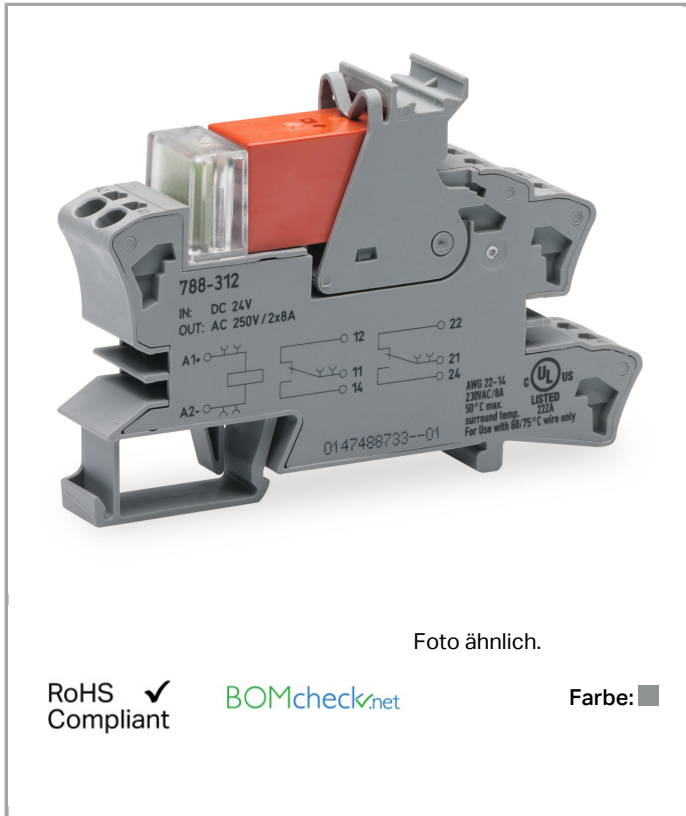
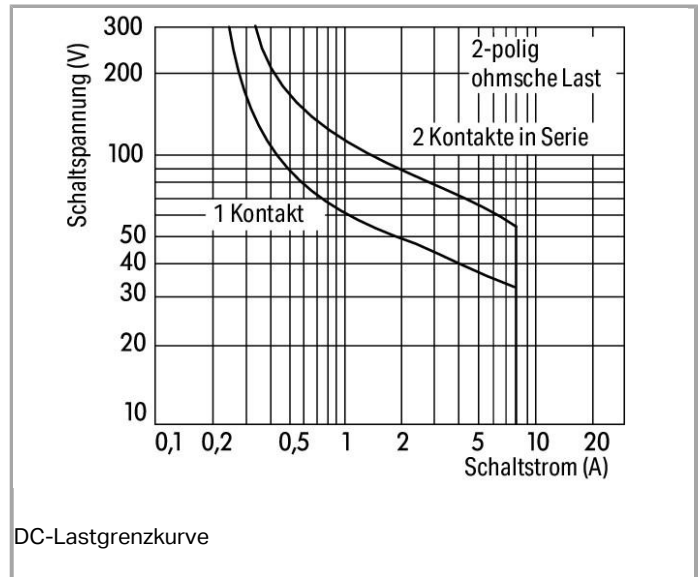
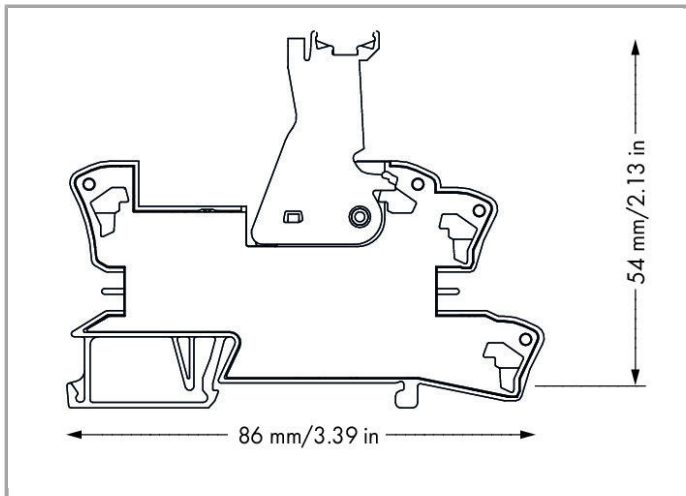
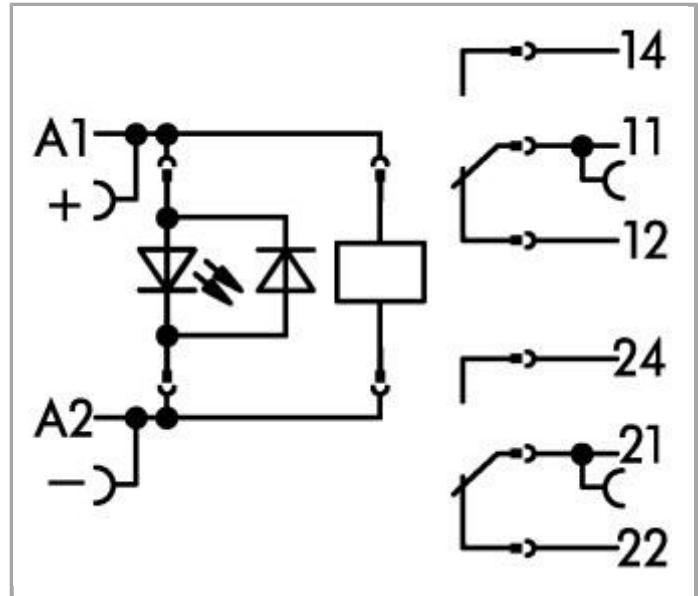

DC-Lastgrenzkurve

Artikelbeschreibung

Hinweis:

- Verstärkte Isolierung zwischen Spule und Kontakten
- Bei Spannungen größer 250 V zwischen angereichten Relaismodulen sowie zur Einhaltung der verstärkten Isolierung ist eine Trennwand (z.B. 209-191) zu verwenden.
- Induktive Verbraucher müssen zum Schutz von Relaispulen und -kontakten mit einer wirksamen Schutzbeschaltung bedämpft werden.

Daten

Technische Daten

Steuerkreis

Eingangsnennspannung U_N	DC 24 V
Eingangsspannungsbereich	$\pm 10 \%$
Eingangsnennstrom bei U_N	19.1 mA

Lastkreis

Anzahl Wechsler/Umschaltkontakte	2
Kontaktwerkstoff (Relais)	AgNi 90/10
Grenzdauerstrom	8 A
Einschaltstrom (ohmsch) max.	4 s (AC) 15 A
Schaltspannung max.	AC 250 V
Schaltleistung (ohmsch) max.	AC 2000 VA; DC siehe Lastgrenzkurve
Schaltvermögen	AC-15: 3 A / AC 250 V; DC-13: 2 A / DC 24 V
Empfohlene Minimallast	12 V / 10 mA
Ansprechzeit typ.	8 ms
Rückfallzeit typ.	6 ms
Prellzeit typ.	10 ms
Lebensdauer, elektrisch (N.O.; ohmsche Last; 23 °C)	1×10^3 Schaltspiele
Lebensdauer, mechanisch (N.O.; ohmsche Last; 23 °C)	30×10^6 Schaltspiele
Schalzhäufigkeit mit Last/ohne Last max.	6 min^{-1} / 1200 min^{-1}

Signalisierung

Statusanzeige	LED rot
---------------	---------

Sicherheit und Schutz

Bemessungsspannung	250 V
Bemessungsstoßspannung	4 kV
Verschmutzungsgrad	3
Spannungsfestigkeit Steuer-/Lastkreis (AC, 1 min)	$5 \text{ kV}_{\text{eff}}$
Spannungsfestigkeit Steuer-/Lastkreis (AC, 1 min)	

	5 kV _{eff}
Spannungsfestigkeit offener Kontakt (AC, 1 min)	1 kV _{eff}
Spannungsfestigkeit offener Kontakt (AC, 1 min)	1 kV _{eff}
Spannungsfestigkeit Lastkreis/Lastkreis (AC, 1 min)	2,5 kV _{eff}
Spannungsfestigkeit Lastkreis/Lastkreis (AC, 1 min)	2,5 kV _{eff}
Schutzart	IP20

Anschlussdaten

Anschlusstechnik	Push-in CAGE CLAMP®
Eindrähtiger Leiter	0,34 ... 2,5 mm ² / 22 ... 14 AWG
Feindrähtiger Leiter	0,34 ... 2,5 mm ² / 22 ... 14 AWG
Abisolierlänge	9 ... 10 mm / 0.35 ... 0.39 inch

Geometrische Daten

Breite	15 mm / 0.591 inch
Höhe ab Oberkante Tragschiene	54 mm / 2.126 inch
Tiefe	86 mm / 3.386 inch

Mechanische Daten

Montageart	Tragschiene 35
------------	----------------

Werkstoffdaten

Farbe	grau
Brandlast	1.345 MJ
Gewicht	45.54 g

Umgebungsbedingungen

Umgebungstemperatur (Betrieb bei U _N)	-25 ... 70 °C
Umgebungstemperatur (Lagerung)	-40 ... 70 °C
Verschmutzungsgrad	3

Normen und Bestimmungen

Normen/Bestimmungen	EN 61010-2-201; EN 61810-1; EN 61373; UL 508
---------------------	--

Elementarrelais

WAGO Elementarrelais	788-156
----------------------	---------

Kaufmännische Daten

Ursprungsland	CN
GTIN	4055143184137
Zolltarifnummer	85364900990
Produktgruppe	6 (Interface Electronic)
eCl@ss 9.0	27-37-16-01
eCl@ss 8.0	27-37-16-01
ETIM 6.0	EC001437
ETIM 5.0	EC001437

Zulassungen / Zertifikate

UL-Zulassungen





Logo	Zulassung	Zertifikatsname
	UL International Netherlands B.V. (ORDINARY LOCATIONS)	E175199 Sec.6

Passende Produkte

Aderendhülse

	Art-Nr.: 216-241 Aderendhülse; Hülse für 0,5 mm ² / AWG 22; mit Kunststoffkragen; galvanisch verzinkt; Elektrolytkupfer; www.wago.com/216-241 gasdicht aufgecrimpt; gemäß DIN 46228, Teil 4/09.90
	Art-Nr.: 216-242 Aderendhülse; Hülse für 0,75 mm ² / AWG 20; mit Kunststoffkragen; galvanisch verzinkt; www.wago.com/216-242 Elektrolytkupfer; gasdicht aufgecrimpt; gemäß DIN 46228, Teil 4/09.90
	Art-Nr.: 216-243 Aderendhülse; Hülse für 1 mm ² / AWG 18; mit Kunststoffkragen; galvanisch verzinkt; Elektrolytkupfer; www.wago.com/216-243 gasdicht aufgecrimpt; gemäß DIN 46228, Teil 4/09.90
	Art-Nr.: 216-244 Aderendhülse; Hülse für 1,5 mm ² / AWG 16; mit Kunststoffkragen; galvanisch verzinkt; Elektrolytkupfer; www.wago.com/216-244 gasdicht aufgecrimpt; gemäß DIN 46228, Teil 4/09.90
	Art-Nr.: 216-542 Twin-Aderendhülse; Hülse für 2 x 1 mm ² / AWG 2 x 18; rot isoliert; 12 mm lang www.wago.com/216-542

Allgemeines Zubehör

	Art-Nr.: 209-145 Gruppenschildträger www.wago.com/209-145
	Art-Nr.: 209-184 Schutzstreifen www.wago.com/209-184
	Art-Nr.: 249-105 Gruppenschildträger www.wago.com/249-105
	Art-Nr.: 788-120 Zubehör für Relaismodule; Betriebsanzeige rot www.wago.com/788-120



Art-Nr.: 788-156

Elementarrelais; Eingangsnennspannung DC 24 V; 2 Wechsler; Grenzdauerstrom 8 A; 13 mm Baubreite; 15 mm Bauhöhe

www.wago.com/788-156

Werkzeug



Art-Nr.: 210-720

Betätigungswerkzeug mit teilisoliertem Schaft; Typ 2, Klinge (3,5 x 0,5) mm

www.wago.com/210-720

Beschriftungsmaterial



Art-Nr.: 2009-110

Beschriftungsstreifen; auf Rolle; nicht dehnbar; unbedruckt; aufrastbar

www.wago.com/2009-110



Art-Nr.: 2009-115

WMB-Inline; für smartPRINTER; auf Rolle; dehnbar 5 - 5,2 mm; unbedruckt; aufrastbar

www.wago.com/2009-115



Art-Nr.: 2009-115/000-002

WMB-Inline; für smartPRINTER; auf Rolle; dehnbar 5 - 5,2 mm; unbedruckt; aufrastbar

www.wago.com/2009-115/000-002



Art-Nr.: 2009-115/000-006

WMB-Inline; für smartPRINTER; auf Rolle; dehnbar 5 - 5,2 mm; unbedruckt; aufrastbar

www.wago.com/2009-115/000-006



Art-Nr.: 2009-115/000-007

WMB-Inline; für smartPRINTER; auf Rolle; dehnbar 5 - 5,2 mm; unbedruckt; aufrastbar

www.wago.com/2009-115/000-007



Art-Nr.: 2009-115/000-012

WMB-Inline; für smartPRINTER; auf Rolle; dehnbar 5 - 5,2 mm; unbedruckt; aufrastbar

www.wago.com/2009-115/000-012



Art-Nr.: 2009-115/000-017

WMB-Inline; für smartPRINTER; auf Rolle; dehnbar 5 - 5,2 mm; unbedruckt; aufrastbar

www.wago.com/2009-115/000-017



Art-Nr.: 2009-115/000-023

WMB-Inline; für smartPRINTER; auf Rolle; dehnbar 5 - 5,2 mm; unbedruckt; aufrastbar

www.wago.com/2009-115/000-023



Art-Nr.: 209-128

Adapter

www.wago.com/209-128



Art-Nr.: 209-183

Einsteckschild

www.wago.com/209-183



Art-Nr.: 210-110

Faserschreiber

www.wago.com/210-110



Art-Nr.: 793-501

WMB-Beschriftungskarte; als Karte; nicht dehnbar; unbedruckt; aufrastbar

www.wago.com/793-501



Art-Nr.: 793-501/000-002

WMB-Beschriftungskarte; als Karte; nicht dehnbar; unbedruckt; aufrastbar

www.wago.com/793-501/000-002



Art-Nr.: 793-501/000-005
WMB-Beschriftungskarte; als Karte; nicht dehnbar; unbedruckt; aufrastbar

www.wago.com/793-501/000-005



Art-Nr.: 793-501/000-006
WMB-Beschriftungskarte; als Karte; nicht dehnbar; unbedruckt; aufrastbar

www.wago.com/793-501/000-006



Art-Nr.: 793-501/000-007
WMB-Beschriftungskarte; als Karte; nicht dehnbar; unbedruckt; aufrastbar

www.wago.com/793-501/000-007



Art-Nr.: 793-501/000-012
WMB-Beschriftungskarte; als Karte; nicht dehnbar; unbedruckt; aufrastbar

www.wago.com/793-501/000-012



Art-Nr.: 793-501/000-017
WMB-Beschriftungskarte; als Karte; nicht dehnbar; unbedruckt; aufrastbar

www.wago.com/793-501/000-017



Art-Nr.: 793-501/000-023
WMB-Beschriftungskarte; als Karte; nicht dehnbar; unbedruckt; aufrastbar

www.wago.com/793-501/000-023



Art-Nr.: 793-501/000-024
WMB-Beschriftungskarte; als Karte; nicht dehnbar; unbedruckt; aufrastbar

www.wago.com/793-501/000-024



Art-Nr.: 793-502
WMB-Beschriftungskarte; als Karte; bedruckt; 1 ... 10 (10x); nicht dehnbar; Aufdruck waagerecht; aufrastbar

www.wago.com/793-502



Art-Nr.: 793-502/000-002
WMB-Beschriftungskarte; als Karte; bedruckt; 1 ... 10 (10x); nicht dehnbar; Aufdruck waagerecht; aufrastbar

www.wago.com/793-502/000-002



Art-Nr.: 793-502/000-005
WMB-Beschriftungskarte; als Karte; bedruckt; 1 ... 10 (10x); nicht dehnbar; Aufdruck waagerecht; aufrastbar

www.wago.com/793-502/000-005



Art-Nr.: 793-502/000-006
WMB-Beschriftungskarte; als Karte; bedruckt; 1 ... 10 (10x); nicht dehnbar; Aufdruck waagerecht; aufrastbar

www.wago.com/793-502/000-006



Art-Nr.: 793-502/000-007
WMB-Beschriftungskarte; als Karte; bedruckt; 1 ... 10 (10x); nicht dehnbar; Aufdruck waagerecht; aufrastbar

www.wago.com/793-502/000-007



Art-Nr.: 793-502/000-012
WMB-Beschriftungskarte; als Karte; bedruckt; 1 ... 10 (10x); nicht dehnbar; Aufdruck waagerecht; aufrastbar

www.wago.com/793-502/000-012

















Art-Nr.: 793-502/000-017
WMB-Beschriftungskarte; als Karte; bedruckt; 1 ... 10 (10x); nicht dehnbar; Aufdruck waagerecht; aufrastbar















www.wago.com/793-502/000-017



Art-Nr.: 793-502/000-023
WMB-Beschriftungskarte; als Karte; bedruckt; 1 ... 10 (10x); nicht dehnbar; Aufdruck waagerecht; aufrastbar

www.wago.com/793-502/000-023

	Art-Nr.: 793-502/000-024 WMB-Beschriftungskarte; als Karte; bedruckt; 1 ... 10 (10x); nicht dehnbar; Aufdruck waagerecht; aufrastbar	www.wago.com/793-502/000-024
	Art-Nr.: 793-503 WMB-Beschriftungskarte; als Karte; bedruckt; 11 ... 20 (10x); nicht dehnbar; Aufdruck waagerecht; aufrastbar	www.wago.com/793-503
	Art-Nr.: 793-503/000-002 WMB-Beschriftungskarte; als Karte; bedruckt; 11 ... 20 (10x); nicht dehnbar; Aufdruck waagerecht; aufrastbar	www.wago.com/793-503/000-002
	Art-Nr.: 793-503/000-005 WMB-Beschriftungskarte; als Karte; bedruckt; 11 ... 20 (10x); nicht dehnbar; Aufdruck waagerecht; aufrastbar	www.wago.com/793-503/000-005
	Art-Nr.: 793-503/000-006 WMB-Beschriftungskarte; als Karte; bedruckt; 11 ... 20 (10x); nicht dehnbar; Aufdruck waagerecht; aufrastbar	www.wago.com/793-503/000-006
	Art-Nr.: 793-503/000-007 WMB-Beschriftungskarte; als Karte; bedruckt; 11 ... 20 (10x); nicht dehnbar; Aufdruck waagerecht; aufrastbar	www.wago.com/793-503/000-007
	Art-Nr.: 793-503/000-012 WMB-Beschriftungskarte; als Karte; bedruckt; 11 ... 20 (10x); nicht dehnbar; Aufdruck waagerecht; aufrastbar	www.wago.com/793-503/000-012
	Art-Nr.: 793-503/000-017 WMB-Beschriftungskarte; als Karte; bedruckt; 11 ... 20 (10x); nicht dehnbar; Aufdruck waagerecht; aufrastbar	www.wago.com/793-503/000-017
	Art-Nr.: 793-503/000-023 WMB-Beschriftungskarte; als Karte; bedruckt; 11 ... 20 (10x); nicht dehnbar; Aufdruck waagerecht; aufrastbar	www.wago.com/793-503/000-023
	Art-Nr.: 793-503/000-024 WMB-Beschriftungskarte; als Karte; bedruckt; 11 ... 20 (10x); nicht dehnbar; Aufdruck waagerecht; aufrastbar	www.wago.com/793-503/000-024
	Art-Nr.: 793-504 WMB-Beschriftungskarte; als Karte; bedruckt; 21 ... 30 (10x); nicht dehnbar; Aufdruck waagerecht; aufrastbar	www.wago.com/793-504
	Art-Nr.: 793-504/000-002 WMB-Beschriftungskarte; als Karte; bedruckt; 21 ... 30 (10x); nicht dehnbar; Aufdruck waagerecht; aufrastbar	www.wago.com/793-504/000-002
	Art-Nr.: 793-504/000-005 WMB-Beschriftungskarte; als Karte; bedruckt; 21 ... 30 (10x); nicht dehnbar; Aufdruck waagerecht; aufrastbar	www.wago.com/793-504/000-005
	Art-Nr.: 793-504/000-006 WMB-Beschriftungskarte; als Karte; bedruckt; 21 ... 30 (10x); nicht dehnbar; Aufdruck waagerecht; aufrastbar	www.wago.com/793-504/000-006
	Art-Nr.: 793-504/000-012 WMB-Beschriftungskarte; als Karte; bedruckt; 21 ... 30 (10x); nicht dehnbar; Aufdruck waagerecht; aufrastbar	www.wago.com/793-504/000-012

	Art-Nr.: 793-504/000-017 WMB-Beschriftungskarte; als Karte; bedruckt; 21 ... 30 (10x); nicht dehnbar; Aufdruck waagerecht; aufrastbar	www.wago.com/793-504/000-017
	Art-Nr.: 793-504/000-023 WMB-Beschriftungskarte; als Karte; bedruckt; 21 ... 30 (10x); nicht dehnbar; Aufdruck waagerecht; aufrastbar	www.wago.com/793-504/000-023
	Art-Nr.: 793-505 WMB-Beschriftungskarte; als Karte; bedruckt; 31 ... 40 (10x); nicht dehnbar; Aufdruck waagerecht; aufrastbar	www.wago.com/793-505
	Art-Nr.: 793-505/000-005 WMB-Beschriftungskarte; als Karte; bedruckt; 31 ... 40 (10x); nicht dehnbar; Aufdruck waagerecht; aufrastbar	www.wago.com/793-505/000-005
	Art-Nr.: 793-505/000-006 WMB-Beschriftungskarte; als Karte; bedruckt; 31 ... 40 (10x); nicht dehnbar; Aufdruck waagerecht; aufrastbar	www.wago.com/793-505/000-006
	Art-Nr.: 793-505/000-007 WMB-Beschriftungskarte; als Karte; bedruckt; 31 ... 40 (10x); nicht dehnbar; Aufdruck waagerecht; aufrastbar	www.wago.com/793-505/000-007
	Art-Nr.: 793-505/000-012 WMB-Beschriftungskarte; als Karte; bedruckt; 31 ... 40 (10x); nicht dehnbar; Aufdruck waagerecht; aufrastbar	www.wago.com/793-505/000-012
	Art-Nr.: 793-506 WMB-Beschriftungskarte; als Karte; bedruckt; 41 ... 50 (10x); nicht dehnbar; Aufdruck waagerecht; aufrastbar	www.wago.com/793-506
	Art-Nr.: 793-506/000-005 WMB-Beschriftungskarte; als Karte; bedruckt; 41 ... 50 (10x); nicht dehnbar; Aufdruck waagerecht; aufrastbar	www.wago.com/793-506/000-005
	Art-Nr.: 793-506/000-006 WMB-Beschriftungskarte; als Karte; bedruckt; 41 ... 50 (10x); nicht dehnbar; Aufdruck waagerecht; aufrastbar	www.wago.com/793-506/000-006
	Art-Nr.: 793-506/000-012 WMB-Beschriftungskarte; als Karte; bedruckt; 41 ... 50 (10x); nicht dehnbar; Aufdruck waagerecht; aufrastbar	www.wago.com/793-506/000-012
	Art-Nr.: 793-506/000-017 WMB-Beschriftungskarte; als Karte; bedruckt; 41 ... 50 (10x); nicht dehnbar; Aufdruck waagerecht; aufrastbar	www.wago.com/793-506/000-017
	Art-Nr.: 793-5501 WMB-Beschriftungskarte; als Karte; für Klemmenbreite 5 - 17,5 mm; dehnbar 5 - 5,2 mm; unbedruckt; aufrastbar	www.wago.com/793-5501
	Art-Nr.: 793-5501/000-002 WMB-Beschriftungskarte; als Karte; für Klemmenbreite 5 - 17,5 mm; dehnbar 5 - 5,2 mm; unbedruckt; aufrastbar	www.wago.com/793-5501/000-002
	Art-Nr.: 793-5501/000-005 WMB-Beschriftungskarte; als Karte; dehnbar 5 - 5,2 mm; unbedruckt; aufrastbar	www.wago.com/793-5501/000-005



Art-Nr.: 793-5501/000-006
WMB-Beschriftungskarte; als Karte; dehnbar 5 - 5,2 mm; unbedruckt; aufrastbar

www.wago.com/793-5501/000-006



Art-Nr.: 793-5501/000-007
WMB-Beschriftungskarte; als Karte; dehnbar 5 - 5,2 mm; unbedruckt; aufrastbar

www.wago.com/793-5501/000-007



Art-Nr.: 793-5501/000-012
WMB-Beschriftungskarte; als Karte; dehnbar 5 - 5,2 mm; unbedruckt; aufrastbar

www.wago.com/793-5501/000-012



Art-Nr.: 793-5501/000-014
WMB-Beschriftungskarte; als Karte; dehnbar 5 - 5,2 mm; unbedruckt; aufrastbar

www.wago.com/793-5501/000-014



Art-Nr.: 793-5501/000-017
WMB-Beschriftungskarte; als Karte; dehnbar 5 - 5,2 mm; unbedruckt; aufrastbar

www.wago.com/793-5501/000-017



Art-Nr.: 793-5501/000-023
WMB-Beschriftungskarte; als Karte; dehnbar 5 - 5,2 mm; unbedruckt; aufrastbar

www.wago.com/793-5501/000-023



Art-Nr.: 793-5501/000-024
WMB-Beschriftungskarte; als Karte; dehnbar 5 - 5,2 mm; unbedruckt; aufrastbar

www.wago.com/793-5501/000-024



Art-Nr.: 793-566
WMB-Beschriftungskarte; als Karte; bedruckt; 1 ... 50 (2x); nicht dehnbar; Aufdruck waagerecht; aufrastbar

www.wago.com/793-566



Art-Nr.: 793-566/000-002
WMB-Beschriftungskarte; als Karte; bedruckt; 1 ... 50 (2x); nicht dehnbar; Aufdruck waagerecht; aufrastbar

www.wago.com/793-566/000-002



Art-Nr.: 793-566/000-005
WMB-Beschriftungskarte; als Karte; bedruckt; 1 ... 50 (2x); nicht dehnbar; Aufdruck waagerecht; aufrastbar

www.wago.com/793-566/000-005



Art-Nr.: 793-566/000-006
WMB-Beschriftungskarte; als Karte; bedruckt; 1 ... 50 (2x); nicht dehnbar; Aufdruck waagerecht; aufrastbar

www.wago.com/793-566/000-006



Art-Nr.: 793-566/000-007
WMB-Beschriftungskarte; als Karte; bedruckt; 1 ... 50 (2x); nicht dehnbar; Aufdruck waagerecht; aufrastbar

www.wago.com/793-566/000-007



Art-Nr.: 793-566/000-012
WMB-Beschriftungskarte; als Karte; bedruckt; 1 ... 50 (2x); nicht dehnbar; Aufdruck waagerecht; aufrastbar

www.wago.com/793-566/000-012



Art-Nr.: 793-566/000-017
WMB-Beschriftungskarte; als Karte; bedruckt; 1 ... 50 (2x); nicht dehnbar; Aufdruck waagerecht; aufrastbar

www.wago.com/793-566/000-017



Art-Nr.: 793-566/000-023
WMB-Beschriftungskarte; als Karte; bedruckt; 1 ... 50 (2x); nicht dehnbar; Aufdruck waagerecht; aufrastbar

www.wago.com/793-566/000-023



Art-Nr.: 793-566/000-024

WMB-Beschriftungskarte; als Karte; bedruckt; 1 ... 50 (2x); nicht dehnbar; Aufdruck waagrecht; aufrastbar

www.wago.com/793-566/000-024

Brücker



Art-Nr.: 788-118

Brückungskamm; 2-fach (1-3); isoliert

www.wago.com/788-118



Art-Nr.: 859-402

Kammbrücker; 2-fach; Nennstrom 18 A; isoliert

www.wago.com/859-402



Art-Nr.: 859-402/000-005

Kammbrücker; 2-fach; Nennstrom 18 A; isoliert

www.wago.com/859-402/000-005



Art-Nr.: 859-402/000-006

Kammbrücker; 2-fach; Nennstrom 18 A; isoliert

www.wago.com/859-402/000-006



Art-Nr.: 859-402/000-029

Kammbrücker; 2-fach; Nennstrom 18 A; isoliert

www.wago.com/859-402/000-029

Downloads

Dokumentation

Ausschreibungstext

788-312 Relaisbaustein	Jan 15, 2016	DOC 27,6 kB	Download
---------------------------	--------------	----------------	----------

Beipackzettel

Stecksockel mit Relais bzw. SSR	Sep 28, 2015	PDF 2,1 MB	Download
---------------------------------	--------------	---------------	----------

Weitere Informationen

Entsorgung; Elektro- und Elektronikgeräte, Verpackung	V 1.0.0 Oct 15, 2018	PDF 269,1 kB	Download
---	-------------------------	-----------------	----------

smartDATA

CAD Daten

3D Download 788-312		URL	Download
---------------------	--	-----	----------



Änderungen vorbehalten.

WAGO Kontakttechnik GmbH & Co. KG
Hansastr. 27
32423 Minden
Telefon: +49571 887-0
E-Mail: info.de@wago.com | Web: www.wago.com

Haben Sie Fragen zu unseren Produkten?
Wir stehen Ihnen telefonisch unter +49 (571) 887-44222 gern zur
Verfügung.