

Leiterplattensteckverbinder - FK-MC 0,5/ 8-ST-2,5 - 1881383

Bitte beachten Sie, dass die hier angegebenen Daten dem Online-Katalog entnommen sind. Die vollständigen Informationen und Daten entnehmen Sie bitte der Anwenderdokumentation. Es gelten die Allgemeinen Nutzungsbedingungen für Internet-Downloads. (<http://download.phoenixcontact.de>)



Steckerteil, Nennstrom: 4 A, Bemessungsspannung (III/2): 160 V, Polzahl: 8, Rastermaß: 2,5 mm, Anschlussart: Federkraftanschluss, Farbe: grün, Kontaktoberfläche: Zinn

Abbildung zeigt eine 10-polige Variante des Artikels

Produkteigenschaften

- Kombinationsmöglichkeiten mit MC 0,5- und MCD 0,5-Grundleisten im Raster 2,5 mm
- Komfortable Betätigung der Klemmstelle mittels Schraubendreher
- Schneller Leiteranschluss durch Push-in-Federkraftanschluss
- Prüfabgriff zur Aufnahme von 1 mm-Ø-Prüfstecker
- Individuelle Pol-Kodierung durch Entfernen der Kodiernase und Stecken des Kodierprofils am Grundgehäuse

Kaufmännische Daten

Verpackungseinheit	50
GTIN	4017918156633

Technische Daten

Maße

Rastermaß	2,5 mm
Maß a	17,5 mm

Allgemein

Artikelfamilie	FK-MC 0,5/...-ST
Isolierstoffgruppe	I
Bemessungsstoßspannung (III/3)	1,5 kV
Bemessungsstoßspannung (III/2)	2,5 kV
Bemessungsstoßspannung (II/2)	2,5 kV
Bemessungsspannung (III/3)	100 V
Bemessungsspannung (III/2)	160 V
Bemessungsspannung (II/2)	320 V
Anschluss gemäß Norm	EN-VDE
Nennstrom I_N	4 A
Nennquerschnitt	0,5 mm ²
Belastungsstrom maximal	4 A (bei 0,5 mm ² Leiterquerschnitt)
Isolierstoff	PA

Leiterplattensteckverbinder - FK-MC 0,5/ 8-ST-2,5 - 1881383

Technische Daten

Allgemein

Brennbarkeitsklasse nach UL 94	V0
Abisolierlänge	8 mm
Polzahl	8

Anschlussdaten

Leiterquerschnitt starr min	0,14 mm ²
Leiterquerschnitt starr max	0,5 mm ²
Leiterquerschnitt flexibel min	0,14 mm ²
Leiterquerschnitt flexibel max	0,5 mm ²
Leiterquerschnitt flexibel m. Aderendhülse ohne Kunststoffhülse min	0,25 mm ²
Leiterquerschnitt flexibel m. Aderendhülse ohne Kunststoffhülse max	0,5 mm ²
Leiterquerschnitt AWG/kcmil min	26
Leiterquerschnitt AWG/kcmil max	20
AWG nach UL/CUL min	28
AWG nach UL/CUL max	20

Klassifikationen

eCl@ss

eCl@ss 4.0	272607xx
eCl@ss 4.1	27260701
eCl@ss 5.0	27260701
eCl@ss 5.1	27260701
eCl@ss 6.0	27260704
eCl@ss 7.0	27440402
eCl@ss 8.0	27440402

ETIM

ETIM 3.0	EC001121
ETIM 4.0	EC002638
ETIM 5.0	EC002638

UNSPSC

UNSPSC 6.01	30211810
UNSPSC 7.0901	39121409
UNSPSC 11	39121409
UNSPSC 12.01	39121409
UNSPSC 13.2	39121409

Leiterplattensteckverbinder - FK-MC 0,5/ 8-ST-2,5 - 1881383

Approbationen

UL Recognized / VDE Gutachten mit Fertigungsüberwachung / cUL Recognized / GOST / IECEE CB Scheme / GOST / CCA / cULus Recognized /

Approbationsdetails

UL Recognized	
Usegroups	B
Nennspannung UN	125 V
Nennstrom IN	4 A
mm ² /AWG/kcmil	28-20

VDE Gutachten mit Fertigungsüberwachung	
Nennspannung UN	100 V
Nennstrom IN	4 A
mm ² /AWG/kcmil	0.2-0.5

cUL Recognized	
Usegroups	B
Nennspannung UN	125 V
Nennstrom IN	4 A
mm ² /AWG/kcmil	28-20

GOST	
-------------	--

IECEE CB Scheme	
Nennspannung UN	100 V
Nennstrom IN	4 A
mm ² /AWG/kcmil	0.2-0.5

Leiterplattensteckverbinder - FK-MC 0,5/ 8-ST-2,5 - 1881383

Approbationen

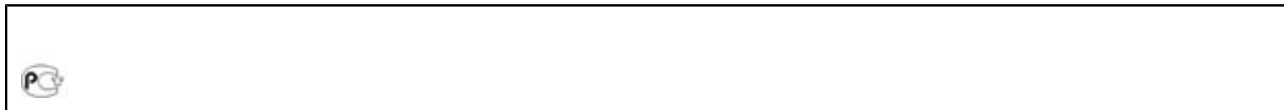

CCA	
Nennspannung UN	100 V
Nennstrom IN	4 A
mm ² /AWG/kcmil	0.2-0.5

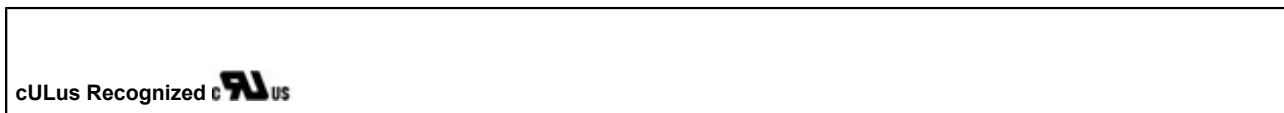

Zubehör

Schraubwerkzeug

SZS 0,4X2,0 - 1205202



Klemmenmarker beschriftet

SK 2,54/2,8:FORTL.ZAHLEN - 0804853



Zeichnungen

Leiterplattensteckverbinder - FK-MC 0,5/ 8-ST-2,5 - 1881383

Diagramm

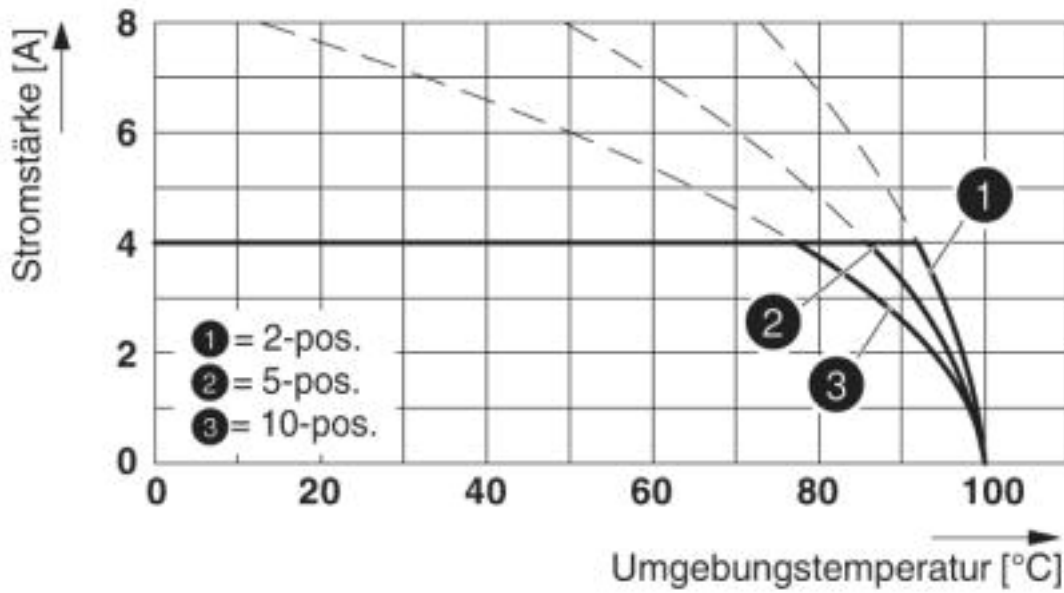

Typ: FK-MC 0,5/...-ST-2,5 mit MC 0,5/...-G-2,5

Diagramm

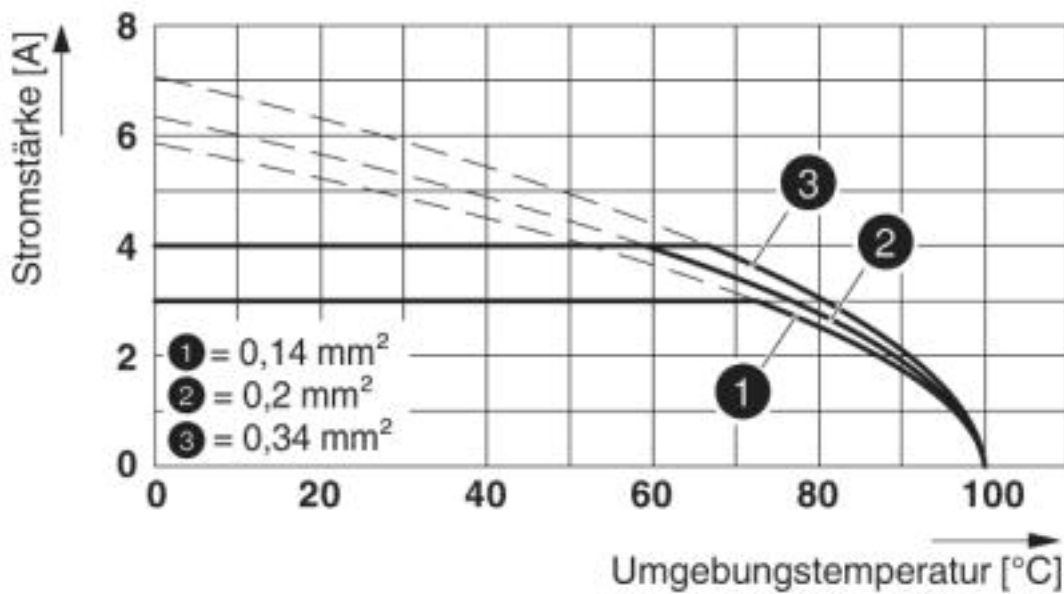

Typ: FK-MC 0,5/...-ST-2,5 mit MC 0,5/...-G-2,5

Leiterplattensteckverbinder - FK-MC 0,5/ 8-ST-2,5 - 1881383

Diagramm

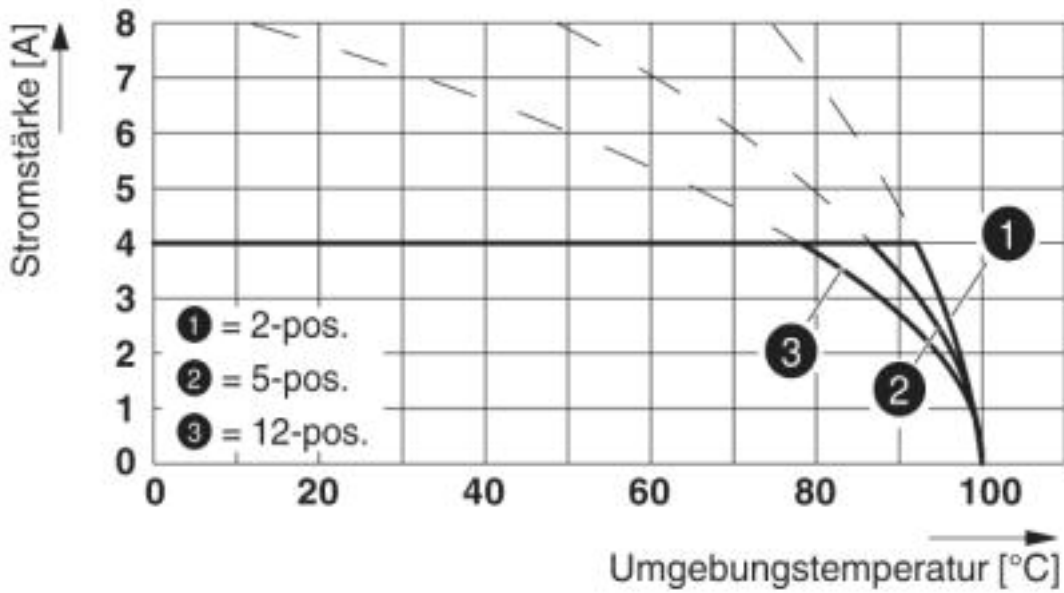

Typ: FK-MC 0,5/...-ST-2,5 mit MCV 0,5/...-G-2,5 THT

Diagramm

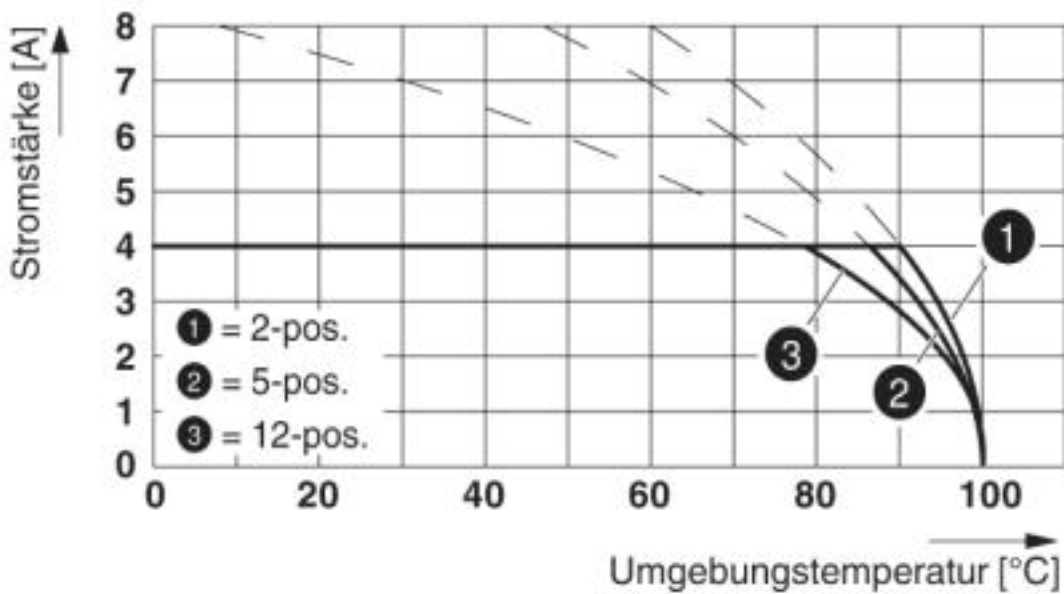

Typ: FK-MC 0,5/...-ST-2,5 mit MC 0,5/...-G-2,5 THT

Leiterplattensteckverbinder - FK-MC 0,5/ 8-ST-2,5 - 1881383

Diagramm

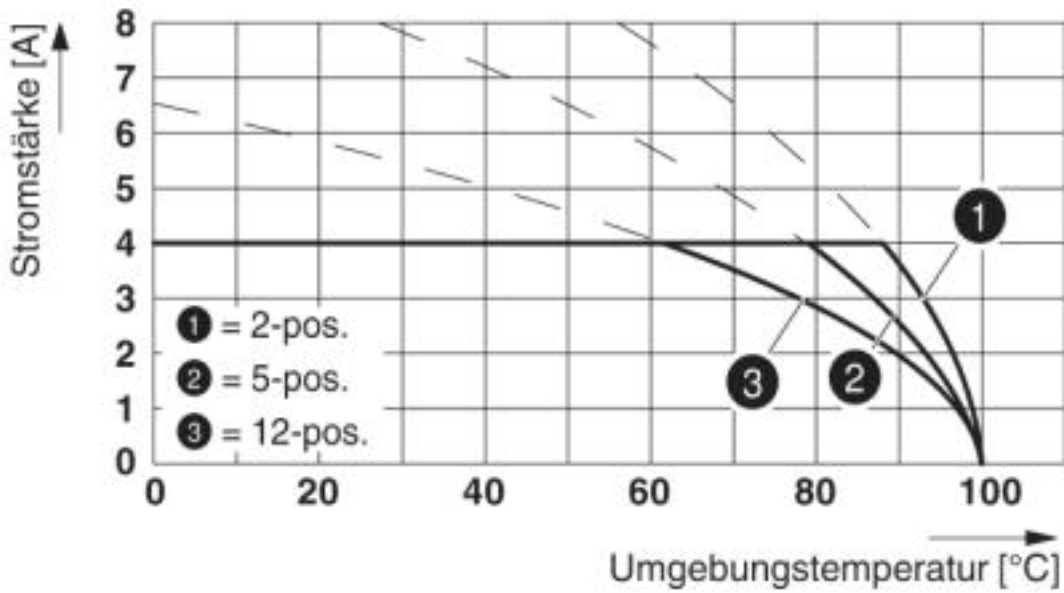

Typ: FK-MC 0,5/...-ST-2,5 mit MCD 0,5/...-G1-2,5

Diagramm

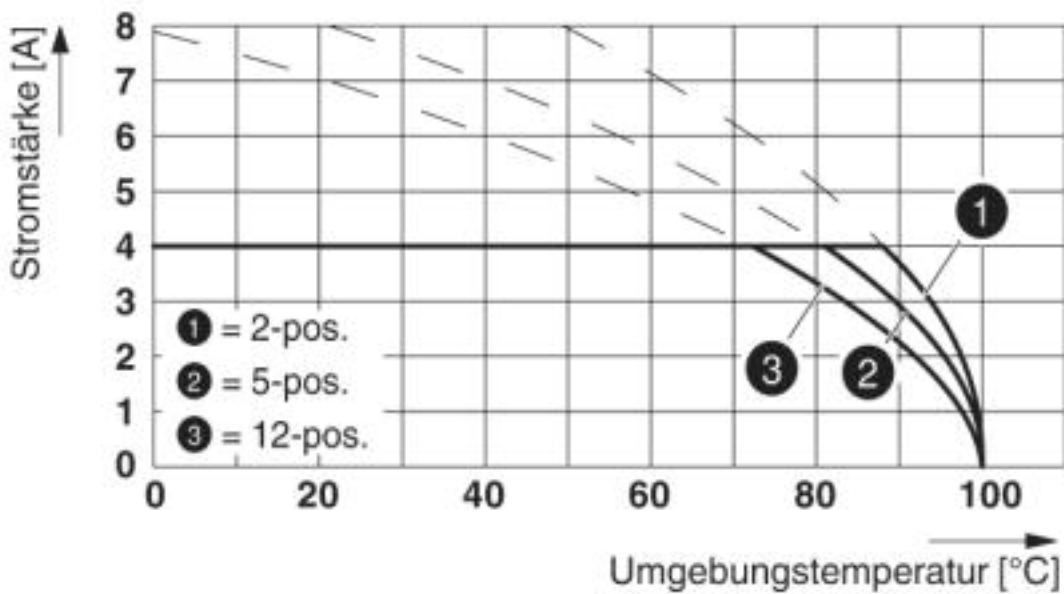

Typ: FK-MC 0,5/...-ST-2,5 mit MCDV 0,5/...-G1-2,5

Diagramm

Typ: FK-MC 0,5/...-ST-2,5 mit MCV 0,5/...-G-2,5

Leiterplattensteckverbinder - FK-MC 0,5/ 8-ST-2,5 - 1881383

Maßzeichnung

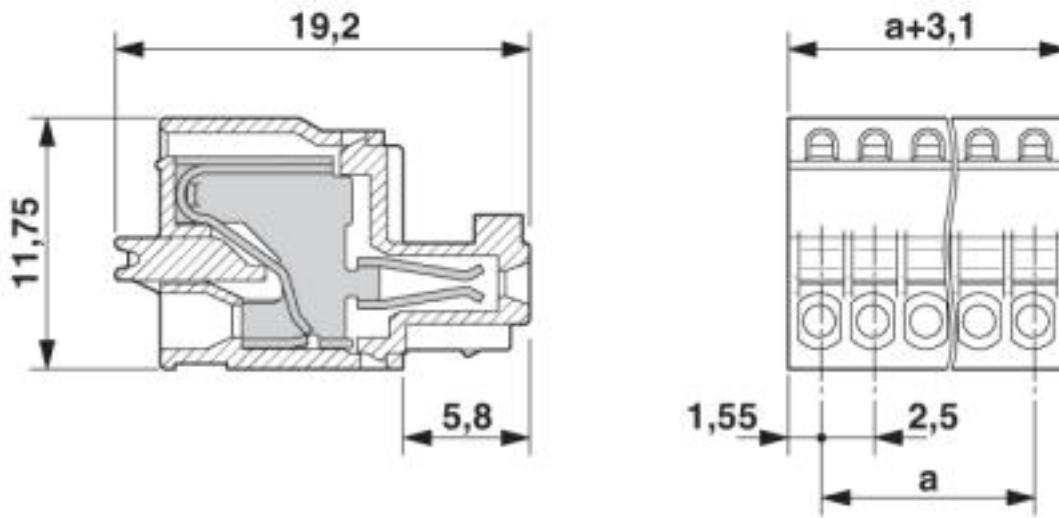

© Phoenix Contact 2013 - alle Rechte vorbehalten
<http://www.phoenixcontact.com>