

Fiche technique | Numéro d'article: 270-560/281-507

Borne pour capteurs, 3 conducteurs; LED jaune; pour capteur avec une sortie de commutation négative; 2,5 mm²; CAGE CLAMP®

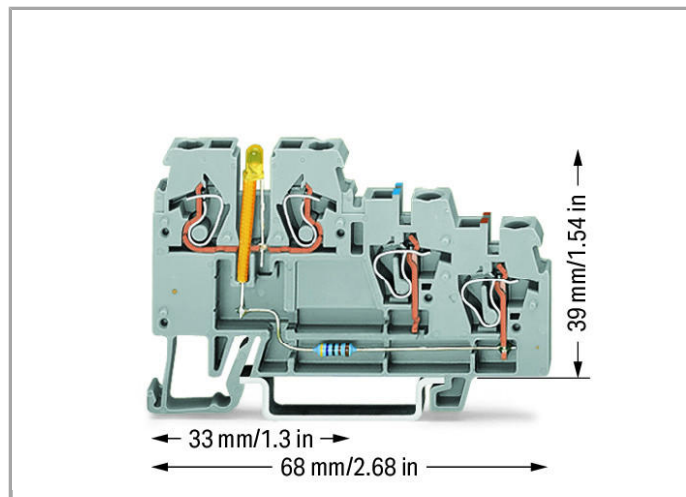

www.wago.com/270-560/281-507

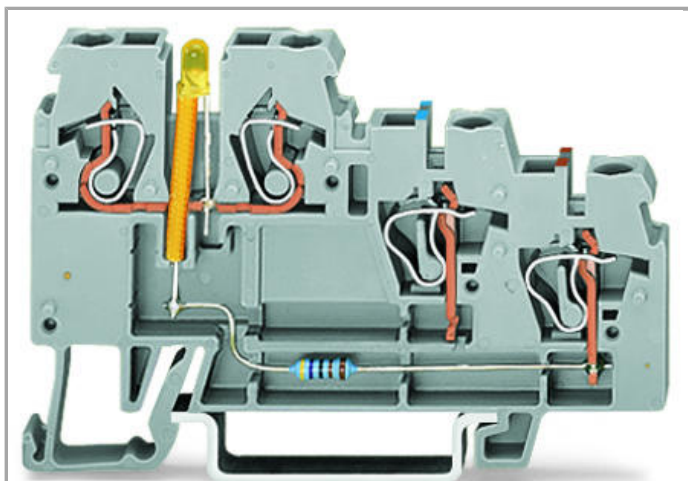

RoHS Compliant

[BOMcheck.net](https://www.bomcheck.net)

Couleur: ■

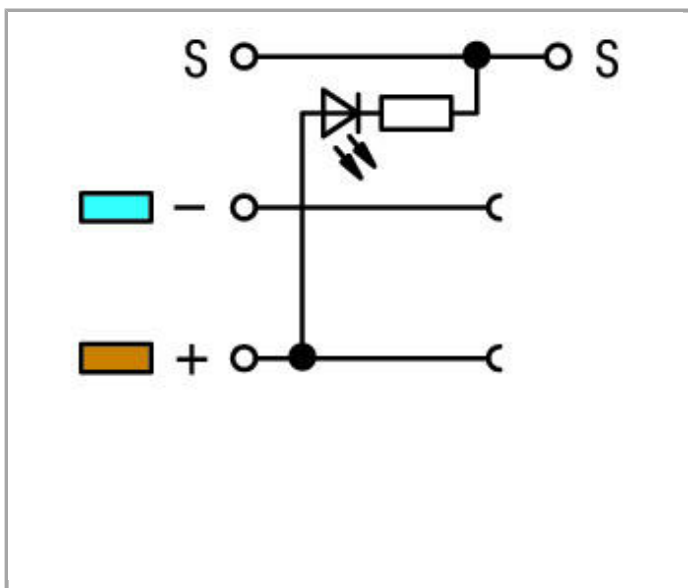

Données

Données électriques

Type de la tension 1	DC
Tension nominale	24 V



Données de raccordement

Technique de connexion	CAGE CLAMP®
Type d'actionnement	Outil de manipulation
Matière plastique conducteur raccordable	Cuivre aluminium
Conducteur rigide	0,08 ... 2,5 mm ² / 28 ... 12 AWG
Conducteur souple	0,08 ... 2,5 mm ² / 28 ... 12 AWG
Longueur de dénudage	6 ... 7 mm / 0.24 ... 0.28 inch
Nombre total des points de serrage	4
Nombre total des potentiels	3
nombre des niveaux	3
Type de câblage	câblage frontal

Données géométriques

Largeur	5 mm / 0.197 inch
Profondeur à partir du niveau supérieur du rail	39 mm / 1.535 inch
Profondeur	68 mm / 2.677 inch

Données mécaniques

Mode de construction	type horizontal
Type de montage	Rail 35
Niveau de marquage	Marquage latéral

Données du matériau

Couleur	gris
Charge calorifique	0.179 MJ
Poids	9.16 g

Dates commerciales

Country of origin	CN
GTIN	4045454193751
Customs Tariff No.	85369010000
Product Group	1 (Rail Mounted Terminal Blocks)

Autorisations / certificats

Approbations spécifiques au pays

Logo	Approbation	Nom du certificat
	CCA DEKRA Certification B.V.	NTR NL 6828



	CCA DEKRA Certification B.V.	2143311.03
--	---------------------------------	------------



	CSA DEKRA Certification B.V.	1565649
--	---------------------------------	---------

Approbations UL



Logo	Approbation	Nom du certificat
	UR Underwriters Laboratories Inc.	E45172

Produits correspondants



Insulation stop















	N° art.: 280-470 Réducteur isolant de sécurité; 0,08 - 0,2 mm ² « r » (0,14 mm ² « s »); 5 pièces/bande	www.wago.com/280-470
	N° art.: 280-471 Réducteur isolant de sécurité; 0,25 - 0,5 mm ² ; 5 pièces/bande	www.wago.com/280-471
	N° art.: 280-472 Réducteur isolant de sécurité; 0,75 - 1 mm ² ; 5 pièces/bande	www.wago.com/280-472

















Jumper

	N° art.: 270-409 Contact de pontage; blank; 9 raccords; Courant nominal 18 A	www.wago.com/270-409
	N° art.: 270-417 Contact de pontage; blank; 17 raccords; Courant nominal 18 A	www.wago.com/270-417
	N° art.: 270-480 Contact de pontage; blank; 80 raccords; Courant nominal 18 A	www.wago.com/270-480

Marking accessories

	N° art.: 2009-115 WMB-Inline; pour smartPRINTER; sur rouleau; extensible 5 - 5,2 MM; vierge; encliquetable	www.wago.com/2009-115
	N° art.: 2009-115/000-002 WMB-Inline; pour smartPRINTER; sur rouleau; extensible 5 - 5,2 MM; vierge; encliquetable	www.wago.com/2009-115/000-002

	<p>N° art.: 2009-115/000-006 WMB-Inline; pour smartPRINTER; sur rouleau; extensible 5 - 5,2 MM; vierge; encliquetable</p>	<p>www.wago.com/2009-115/000-006</p>
	<p>N° art.: 2009-115/000-007 WMB-Inline; sur rouleau; extensible 5 - 5,2 MM; vierge; encliquetable</p>	<p>www.wago.com/2009-115/000-007</p>
	<p>N° art.: 2009-115/000-012 WMB-Inline; pour smartPRINTER; sur rouleau; extensible 5 - 5,2 MM; vierge; encliquetable</p>	<p>www.wago.com/2009-115/000-012</p>
	<p>N° art.: 2009-115/000-017 WMB-Inline; sur rouleau; extensible 5 - 5,2 MM; vierge; encliquetable</p>	<p>www.wago.com/2009-115/000-017</p>
	<p>N° art.: 2009-115/000-023 WMB-Inline; pour smartPRINTER; sur rouleau; extensible 5 - 5,2 MM; vierge; encliquetable</p>	<p>www.wago.com/2009-115/000-023</p>
	<p>N° art.: 2009-115/000-024 WMB-Inline; pour smartPRINTER; sur rouleau; extensible 5 - 5,2 MM; vierge; encliquetable</p>	<p>www.wago.com/2009-115/000-024</p>
	<p>N° art.: 2009-145 Mini-WSB Inline; pour smartPRINTER; sur rouleau; extensible 5 - 5,2 MM; vierge; encliquetable</p>	<p>www.wago.com/2009-145</p>
	<p>N° art.: 2009-145/000-002 Mini-WSB Inline; sur rouleau; extensible 5 - 5,2 MM; vierge; encliquetable</p>	<p>www.wago.com/2009-145/000-002</p>
	<p>N° art.: 2009-145/000-005 Mini-WSB Inline; vierge; 1700 étiquettes Mini-WSB (5 mm) sur rouleau; extensible 5 - 5,2 MM</p>	<p>www.wago.com/2009-145/000-005</p>
	<p>N° art.: 2009-145/000-006 Mini-WSB Inline; pour smartPRINTER; sur rouleau; extensible 5 - 5,2 MM; vierge; encliquetable</p>	<p>www.wago.com/2009-145/000-006</p>
	<p>N° art.: 2009-145/000-007 Mini-WSB Inline; vierge; 1700 étiquettes Mini-WSB (5 mm) sur rouleau; extensible 5 - 5,2 MM</p>	<p>www.wago.com/2009-145/000-007</p>
	<p>N° art.: 2009-145/000-012 Mini-WSB Inline; pour smartPRINTER; sur rouleau; extensible 5 - 5,2 MM; vierge; encliquetable</p>	<p>www.wago.com/2009-145/000-012</p>
	<p>N° art.: 2009-145/000-023 Mini-WSB Inline; sur rouleau; extensible 5 - 5,2 MM; vierge; encliquetable</p>	<p>www.wago.com/2009-145/000-023</p>
	<p>N° art.: 2009-145/000-024 Mini-WSB Inline; sur rouleau; extensible 5 - 5,2 MM; vierge; encliquetable</p>	<p>www.wago.com/2009-145/000-024</p>
	<p>N° art.: 248-501 Système de repérage rapide Mini-WSB; vierge; Largeur d'étiquettes 5 mm; 10 bandes à 10 étiquettes par carte</p>	<p>www.wago.com/248-501</p>

	N° art.: 248-501/000-002 Carte de repérage mini WSB; en carte; non extensible; vierge; encliquetable	www.wago.com/248-501/000-002
	N° art.: 248-501/000-005 Carte de repérage mini WSB; en carte; vierge; encliquetable	www.wago.com/248-501/000-005
	N° art.: 248-501/000-006 Carte de repérage mini WSB; en carte; non extensible; vierge; encliquetable	www.wago.com/248-501/000-006
	N° art.: 248-501/000-007 Carte de repérage mini WSB; en carte; non extensible; vierge; encliquetable	www.wago.com/248-501/000-007
	N° art.: 248-501/000-012 Carte de repérage mini WSB; en carte; non extensible; vierge; encliquetable	www.wago.com/248-501/000-012
	N° art.: 248-501/000-017 Carte de repérage mini WSB; en carte; non extensible; vierge; encliquetable	www.wago.com/248-501/000-017
	N° art.: 248-501/000-023 Carte de repérage mini WSB; en carte; non extensible; vierge; encliquetable	www.wago.com/248-501/000-023
	N° art.: 248-501/000-024 Carte de repérage mini WSB; en carte; non extensible; vierge; encliquetable	www.wago.com/248-501/000-024
	N° art.: 709-177 Bandes de marquage; sur rouleau; Largeur 7,5 mm; non extensible; vierge; encliquetable	www.wago.com/709-177
	N° art.: 709-178 Bandes de marquage; sur rouleau; Largeur 7,5 mm; non extensible; vierge; encliquetable	www.wago.com/709-178
	N° art.: 709-196 Bandes de marquage; vierge; Largeur 7,5 mm; longueur 1 m; repérage centré - repérage des groupes; transparent	www.wago.com/709-196
	N° art.: 793-501 Carte de repérage WMB; en carte; non extensible; vierge; encliquetable	www.wago.com/793-501
	N° art.: 793-501/000-002 Carte de repérage WMB; en carte; non extensible; vierge; encliquetable	www.wago.com/793-501/000-002
	N° art.: 793-501/000-005 Carte de repérage WMB; en carte; non extensible; vierge; encliquetable	www.wago.com/793-501/000-005
	N° art.: 793-501/000-006 Carte de repérage WMB; en carte; non extensible; vierge; encliquetable	www.wago.com/793-501/000-006
	N° art.: 793-501/000-007 Carte de repérage WMB; en carte; non extensible; vierge; encliquetable	www.wago.com/793-501/000-007

**N° art.: 793-501/000-012**

Carte de repérage WMB; en carte; non extensible; vierge; encliquetable

www.wago.com/793-501/000-012**N° art.: 793-501/000-017**

Carte de repérage WMB; en carte; non extensible; vierge; encliquetable

www.wago.com/793-501/000-017**N° art.: 793-501/000-023**

Carte de repérage WMB; en carte; non extensible; vierge; encliquetable

www.wago.com/793-501/000-023**N° art.: 793-501/000-024**

Carte de repérage WMB; en carte; non extensible; vierge; encliquetable

www.wago.com/793-501/000-024**N° art.: 793-5501**

Carte de repérage WMB; en carte; largeur des bornes 5 - 17,5 mm; extensible 5 - 5,2 MM; vierge; encliquetable

www.wago.com/793-5501**N° art.: 793-5501/000-002**

Carte de repérage WMB; en carte; largeur des bornes 5 - 17,5 mm; extensible 5 - 5,2 MM; vierge; encliquetable

www.wago.com/793-5501/000-002**N° art.: 793-5501/000-005**

Carte de repérage WMB; en carte; extensible 5 - 5,2 MM; vierge; encliquetable

www.wago.com/793-5501/000-005**N° art.: 793-5501/000-006**

Carte de repérage WMB; en carte; extensible 5 - 5,2 MM; vierge; encliquetable

www.wago.com/793-5501/000-006**N° art.: 793-5501/000-007**

Carte de repérage WMB; en carte; extensible 5 - 5,2 MM; vierge; encliquetable

www.wago.com/793-5501/000-007**N° art.: 793-5501/000-012**

Carte de repérage WMB; en carte; extensible 5 - 5,2 MM; vierge; encliquetable

www.wago.com/793-5501/000-012**N° art.: 793-5501/000-017**

Carte de repérage WMB; en carte; extensible 5 - 5,2 MM; vierge; encliquetable

www.wago.com/793-5501/000-017**N° art.: 793-5501/000-023**

Carte de repérage WMB; en carte; extensible 5 - 5,2 MM; vierge; encliquetable















www.wago.com/793-5501/000-023**N° art.: 793-5501/000-024**

Carte de repérage WMB; en carte; extensible 5 - 5,2 MM; vierge; encliquetable

www.wago.com/793-5501/000-024

ferrule

**N° art.: 216-121**Embout d'extrémité; embout pour 0,5 mm² / AWG 22; sans isolation plastique; étamés par électrolysewww.wago.com/216-121**N° art.: 216-122**

	Embout d'extrémité; embout pour 0,75 mm ² / AWG 20; sans isolation plastique; étamés par électrolyse	www.wago.com/216-122
	N° art.: 216-123 Embout d'extrémité; embout pour 1 mm ² / AWG 18; sans isolation plastique; étamés par électrolyse	www.wago.com/216-123
	N° art.: 216-124 Embout d'extrémité; embout pour 1,5 mm ² / AWG 16; sans isolation plastique; étamés par électrolyse	www.wago.com/216-124
	N° art.: 216-131 Embout d'extrémité; embout pour 0,25 mm ² / AWG 24; sans isolation plastique; étamés par électrolyse	www.wago.com/216-131
	N° art.: 216-132 Embout d'extrémité; embout pour 0,34 mm ² / AWG 24; sans isolation plastique; étamés par électrolyse	www.wago.com/216-132
	N° art.: 216-221 Embout d'extrémité; embout pour 0,5 mm ² / AWG 22; avec isolation plastique; étamés par électrolyse	www.wago.com/216-221
	N° art.: 216-222 Embout d'extrémité; embout pour 0,75 mm ² / AWG 20; avec isolation plastique; étamés par électrolyse	www.wago.com/216-222
	N° art.: 216-223 Embout d'extrémité; embout pour 1 mm ² / AWG 18; avec isolation plastique; étamés par électrolyse	www.wago.com/216-223
	N° art.: 216-224 Embout d'extrémité; embout pour 1,5 mm ² / AWG 16; avec isolation plastique; étamés par électrolyse	www.wago.com/216-224
	N° art.: 216-321 Embout d'extrémité; embout pour 0,25 mm ² / AWG 24; avec isolation plastique; étamés par électrolyse	www.wago.com/216-321
	N° art.: 216-322 Embout d'extrémité; embout pour 0,34 mm ² / AWG 24; avec isolation plastique; étamés par électrolyse	www.wago.com/216-322
End plate		
	N° art.: 270-319 Plaque d'extrémité et intermédiaire; épaisseur 1 mm; pour bornes à trois étages	www.wago.com/270-319
	N° art.: 270-321 Plaque d'extrémité et intermédiaire; épaisseur 1 mm; pour bornes à trois étages	www.wago.com/270-321
tools		
	N° art.: 210-657 Outil de manipulation, partiellement isolé; lame (3,5 x 0,5) mm; court	www.wago.com/210-657
	N° art.: 210-720 Outil de manipulation, partiellement isolé; Type 2, lame (3,5 x 0,5) mm	www.wago.com/210-720



Téléchargements

Documentation

Bid Text

270-560/281-507	Oct 11, 2017	DOC 24,6 kB	Téléchargement
-----------------	--------------	----------------	----------------

smartDATA

CAD data

3D Download 270-560/281-507	URL	Téléchargement
-----------------------------	-----	----------------

Sous réserve de modifications.

WAGO Contact SAS
Paris Nord 2 - 83 rue des Chardonnerets
Tremblay-en-France
BP 55065
95947 Roissy CDG Cedex
Téléphone : 01 48 17 25 90 | Fax : 01 48 63 25 20
E-mail : info-fr@wago.com | Web : www.wago.fr

Avez-vous des questions sur nos produits ?
Nous nous tenons volontiers à votre disposition au +49 (571) 887-44222.